

Onderwerp: Spiegelafstelling van 600/800/1000 series

Bulletin volgnummer: 5

Datum: december 1989

Geldig: vanaf april 1989

Pagina: 1/5

Inhoud van dit bulletin:

- 1 – Algemeen
- 2 – Spiegel chauffeurszijde, voertuigen met het stuur rechts
- 3 – Spiegel chauffeurszijde, voertuigen met het stuur links
- 4 – Spiegel bijrijderszijde, voertuigen met het stuur rechts
- 5 – Spiegel bijrijderszijde, voertuigen met het stuur links

1 – Algemeen

De zijspiegels op de 600 t/m 1000 series zijn verstelbaar in de breedte zodat ze kunnen worden aangepast aan de breedte van de opbouw die op het chassis wordt geplaatst. Af fabriek zijn ze afgesteld voor de maximum toegestane opbouwbreedte (2500 mm). Figs. 2 t/m 15 tonen spiegelafstellingen voor verschillende opbouwbreedtes tussen de 2100 en 2500 mm. Fig. 1 toont de doorsnede van de spiegel en de bevestiging.

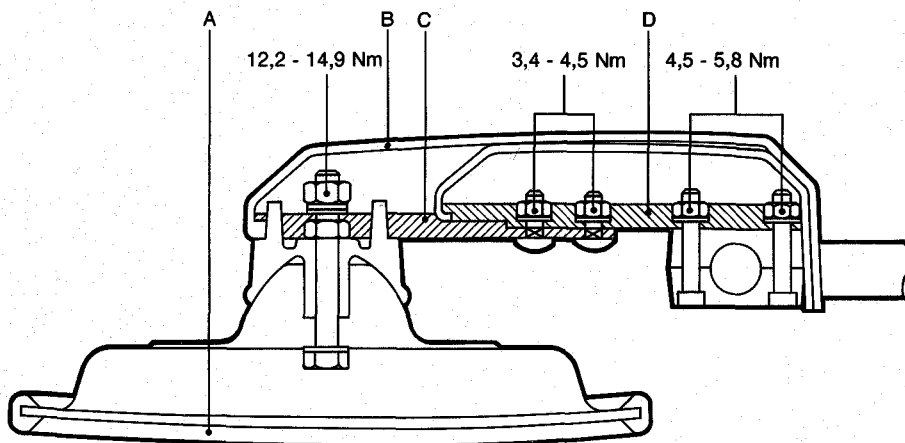

Fig. 1

- A – Spiegel
- B – Grote afdekplaat
- C – Buitensteun
- D – Binnensteun

6

Onderwerp: Spiegelfstelling van 600/800/1000 series

Bulletin volgnummer: 5

Datum: december 1989

Geldig: vanaf april 1989

Pagina: 2/5

2 - Spiegelfstelling chauffeurszijde (stuur rechts)

Breedte van de opbouw 2408-2500 mm.

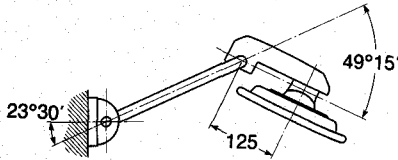

Fig. 2

De spiegel staat af fabriek reeds in deze stand.

Breedte van de opbouw 2272-2408 mm.

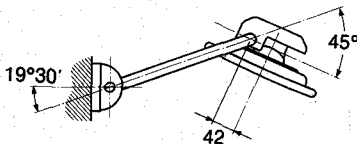

Fig. 3

Demonteer buitensteun C, samen met de grote afdekplaat B.
Monteer de spiegel in de aangegeven positie op steun D.

Breedte van de opbouw 2140-2272 mm.

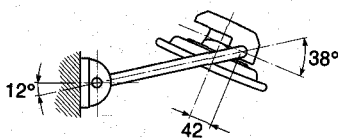

Fig. 4

Demonteer buitensteun C, samen met de grote afdekplaat B.
Draai de binnensteun D op de bevestigingsbeugel om en zet de spiegel in de aangegeven positie op binnensteun D.

Breedte van de opbouw 2100-2140 mm.

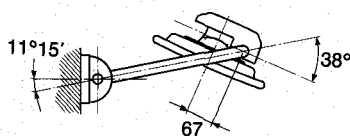

Fig. 5

Demonteer buitensteun C, samen met de grote afdekplaat B.
Draai de binnensteun D op de bevestigingsbeugel om en zet de spiegel in de aangegeven positie op binnensteun D.

6

Onderwerp: Spiegelafstelling van 600/800/1000 series

Bulletin volgnummer: 5

Datum: december 1989

Geldig: vanaf april 1989

Pagina: 3/5

3 – Spiegelafstelling chauffeurszijde (stuur links)

Breedte van de opbouw 2408-2500 mm.

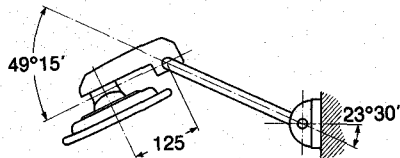

Fig. 6

De spiegel staat af fabriek reeds in deze stand.

Breedte van de opbouw 2272-2408 mm.

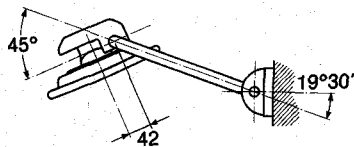

Fig. 7

Demonteer buitensteun C, samen met de grote afdekplaat B.
Monteer de spiegel in de aangegeven positie op steun D.

Breedte van de opbouw 2140-2272 mm.

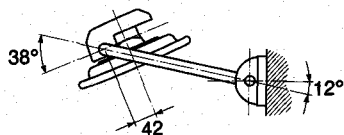

Fig. 8

Demonteer buitensteun C, samen met de grote afdekplaat B.
Draai de binnensteun op de bevestigingsbeugel om en zet de spiegel in de aangegeven positie op binnensteun D.

Breedte van de opbouw 2100-2140 mm.

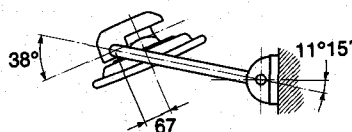

Fig. 9

Demonteer buitensteun C, samen met de grote afdekplaat B.
Draai de binnensteun D op de bevestigingsbeugel om en zet de spiegel in de aangegeven positie op binnensteun D.

6

Onderwerp: Spiegelafstelling van 600/800/1000 series

Bulletin volgnummer: 5

Geldig: vanaf april 1989

Datum: december 1989

Pagina: 4/5

4 – Spiegelafstelling bijrijderszijde (stuur rechts)

Breedte van de opbouw 2350-2500 mm.

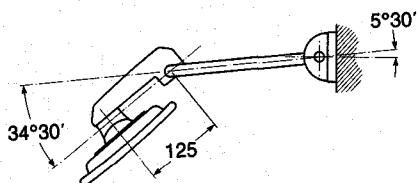

Fig. 10

De spiegel staat af fabriek reeds in deze stand.

Breedte van de opbouw 2180-2350 mm.

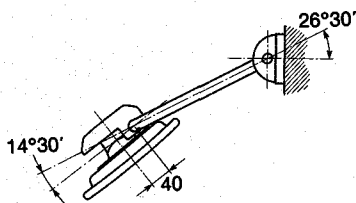

Fig. 11

Demonteer buitensteun C, samen met de grote afdekplaat B.
Monteer de spiegel in de aangegeven positie op steun D.

Breedte van de opbouw 2100-2180 mm.

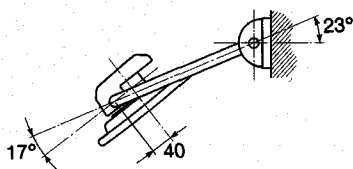

Fig. 12

Demonteer buitensteun C, samen met de grote afdekplaat B.
Draai de binnensteun D op de bevestigingsbeugel om en zet de spiegel in de aangegeven positie op binnensteun D.

6

Onderwerp: Spiegelfstelling van 600/800/1000 series

Bulletin volgnummer: 5

Geldig: vanaf april 1989

Datum: december 1989

Pagina: 5/5

5 - Spiegelfstelling bijrijderszijde (stuur links)

Breedte van de opbouw 2350-2500 mm.

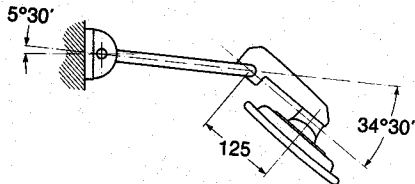

Fig. 13

De spiegel staat af fabriek reeds in deze stand.

Breedte van de opbouw 2180-2350 mm.

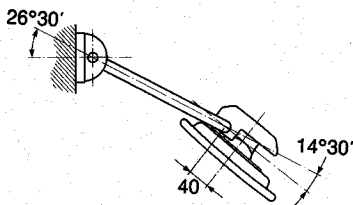

Fig. 14

Demonteer buitensteun C, samen met de grote afdekplaat B.
Monteer de spiegel in de aangegeven positie op steun D.

Breedte van de opbouw 2100-2180 mm.

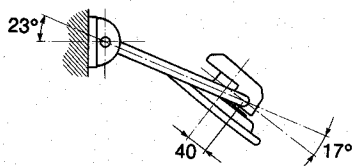

Fig. 15

Demonteer buitensteun C, samen met de grote afdekplaat B.
Draai de binnensteun D op de bevestigingsbeugel om en zet de spiegel in de aangegeven positie op binnensteun D.

6