

**SMEERSHEMA
SCHMIERPLAN
PLAN DE GRAISSAGE
LUBRICATION CHART**

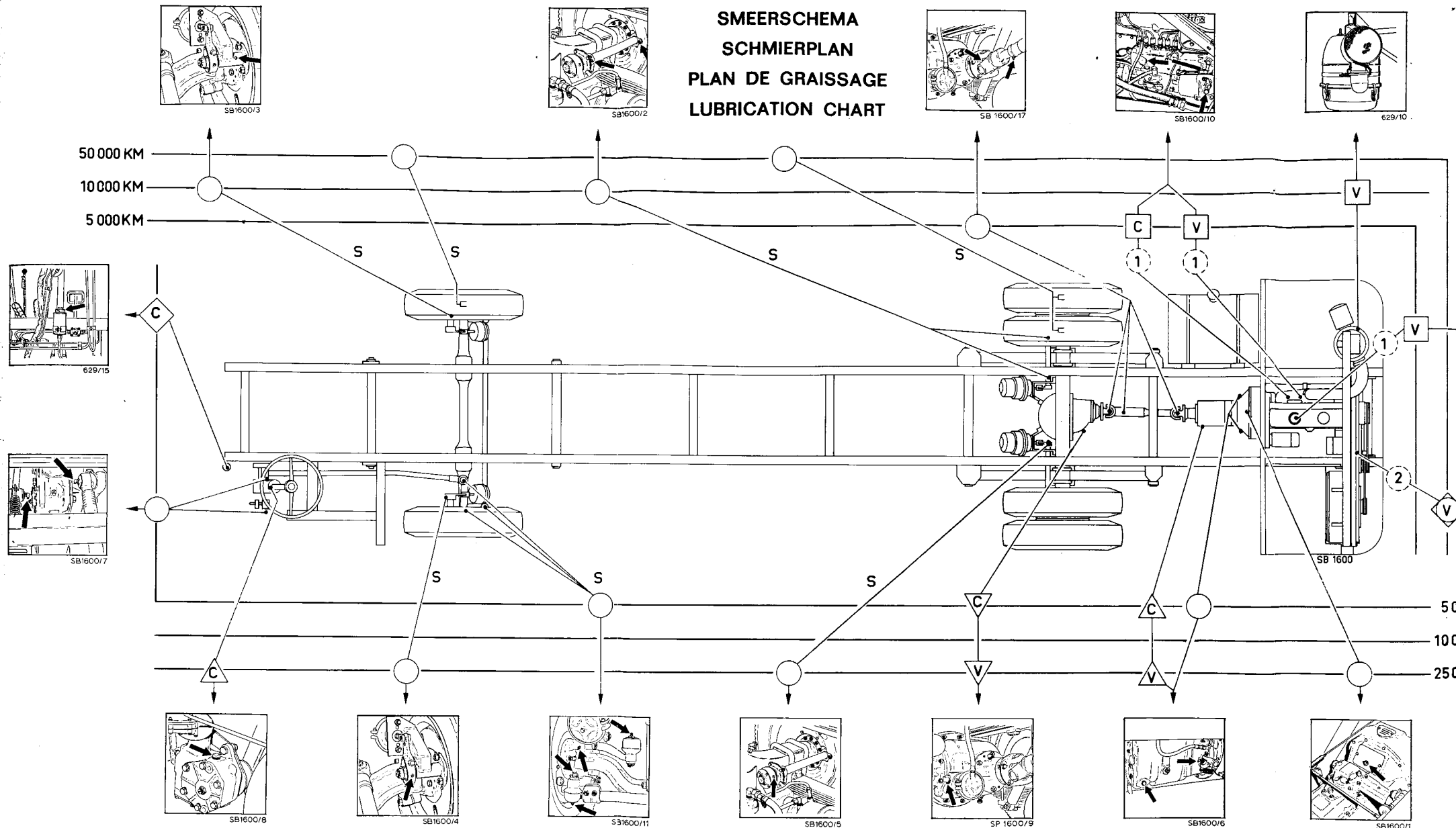

① Indien het chassis is voorzien van een DS motor dient de olie in het motorcarter, in het brandstofpompcarter en in het reguleurhuis elke 2500 km te worden verversst.
 Si le châssis est équipé d'un moteur DS, renouveler tous les 2500 km l'huile du moteur, du carter de la pompe d'injection et du régulateur de la pompe d'injection.
 Wenn das Fahrzeug mit einem Motor DS ausgerüstet ist, alle 2500 km das Motoröl — auch in der Einspritzpumpe und im Reglergehäuse — wechseln.
 If the chassis is equipped with a DS engine, change the oil in the engine sump, injection pump and governor every 2500 km.

② Indien het chassis is voorzien van een hydraulische stuurbevestiging dient het peil in het reservoir elke 2500 km te worden gecontroleerd.
 Si le châssis est équipé d'une direction à servo hydraulique, vérifier tous les 2500 km le niveau dans le réservoir.
 Wenn das Fahrzeug mit einer Hydrolenkung ausgestattet ist, den Ölstand im Vorratsbehälter alle 2500 km prüfen.
 If the chassis is equipped with hydraulic power steering, check the level in the reservoir every 2500 km.

C = Contrôle
 S = Symmetriq
 V = Vervise

 C = Contrôle
 S = Symétriq
 V = Renouve

**SMEERSHEMA
SCHMIERPLAN
PLAN DE GRAISSAGE
LUBRICATION CHART**

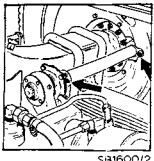

SB1600/2

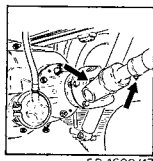

SB 1600/17

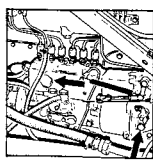

SB1600/10

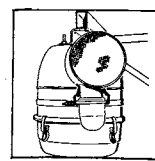

629/10

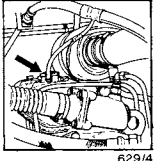
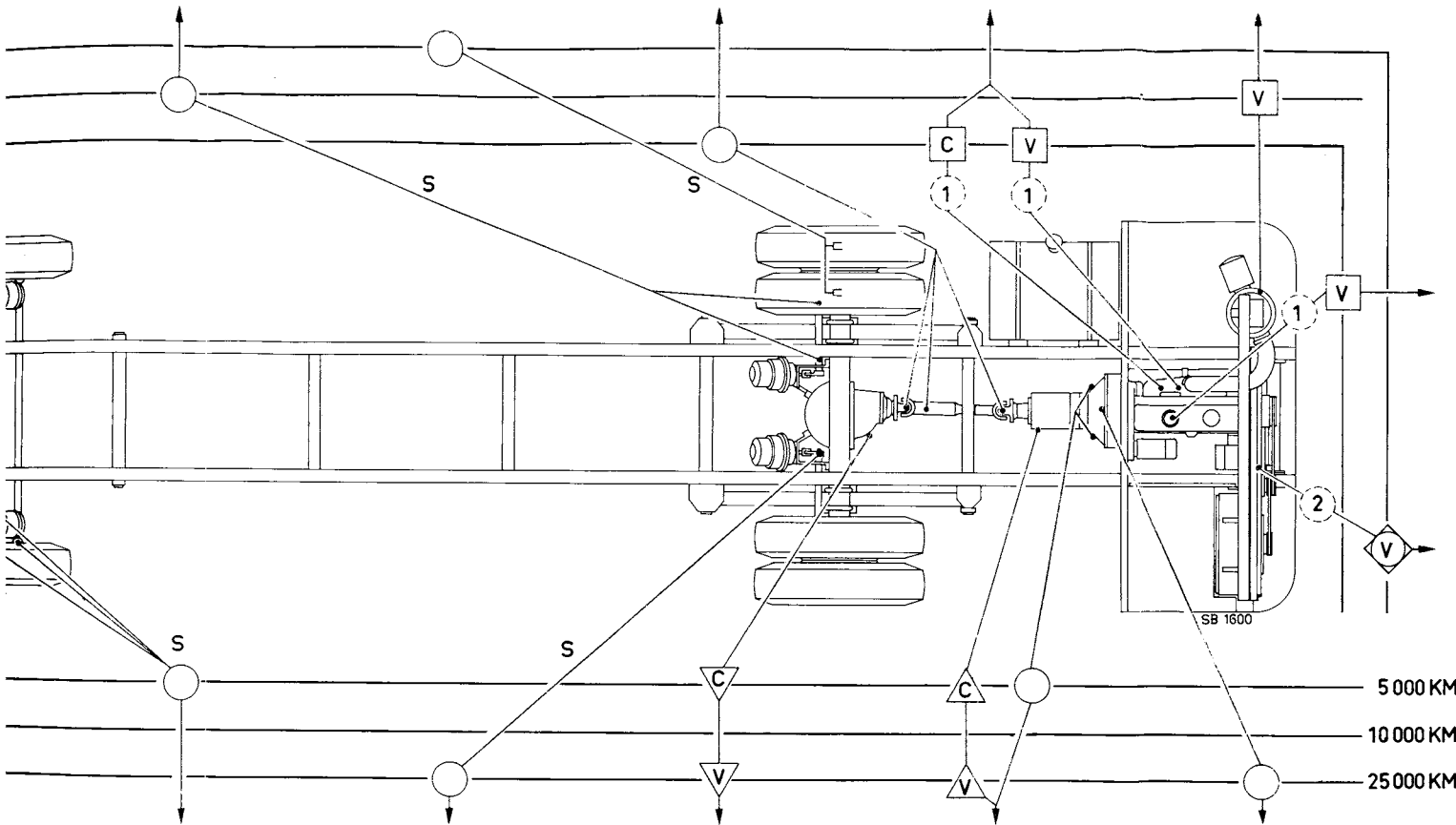

629/4

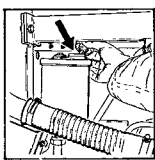

SB1600

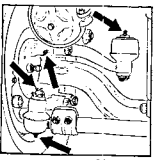

S 31600/11

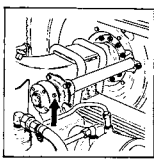

SB1600/5

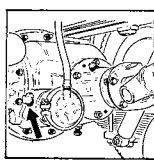

SP 1600/5

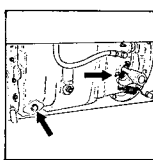

SB1600/6

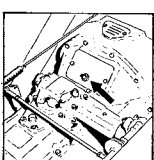

SB1600/1

- Multipurpose vet
- △ Transmissie olie
- ▽ Hypoïd olie
- Motorolie
- ◇ Remvloeistof
- ◊ Autom. transmissieolie

- Graisse multipurpose
- △ Huile pour transmission
- ▽ Huile hypoïde
- Huile moteur
- ◇ Liquide frein
- ◊ Liquide pour transmission automat.

- Mehrzweckfett
- △ Getriebeöl
- ▽ Hypoïdöl
- Motorenöl
- ◇ Bremsflüssigkeit
- ◊ Automatgetriebe flüssigkeit

- Multipurpose grease
- △ Transmission oil
- ▽ Hypoid gear oil
- Engine oil
- ◇ Brake fluid
- ◊ Automatic transmission fluid

motorcarter, in het
1 ververst.
l'huile du moteur,
ction.
m das Motoröl —
ne sump, injection

② Indien het chassis is voorzien van een hydraulische stuurbekrachtiging dient het peil in het reservoir elke 2500 km te worden gecontroleerd.
Si le châssis est équipé d'une direction à servo hydraulique, vérifier tous les 2500 km le niveau dans le réservoir.
Wenn das Fahrzeug mit einer Hydrolenkung ausgestattet ist, den Ölstand im Vorratsbehälter alle 2500 km prüfen.
If the chassis is equipped with hydraulic power steering, check the level in the reservoir every 2500 km.

C = Controleren
S = Symmetrisch
V = Verversen

C = Contrôler
S = Symétriquement
V = Renouveler

C = Kontrollieren
S = Symmetrisch
V = Erneuern

C = Check level
S = Symmetrical
V = Renew